

CENNIK

Flamingo

Stalowe Systemy Rynnowe

Cennik detaliczny
ważny od 14.03.2022



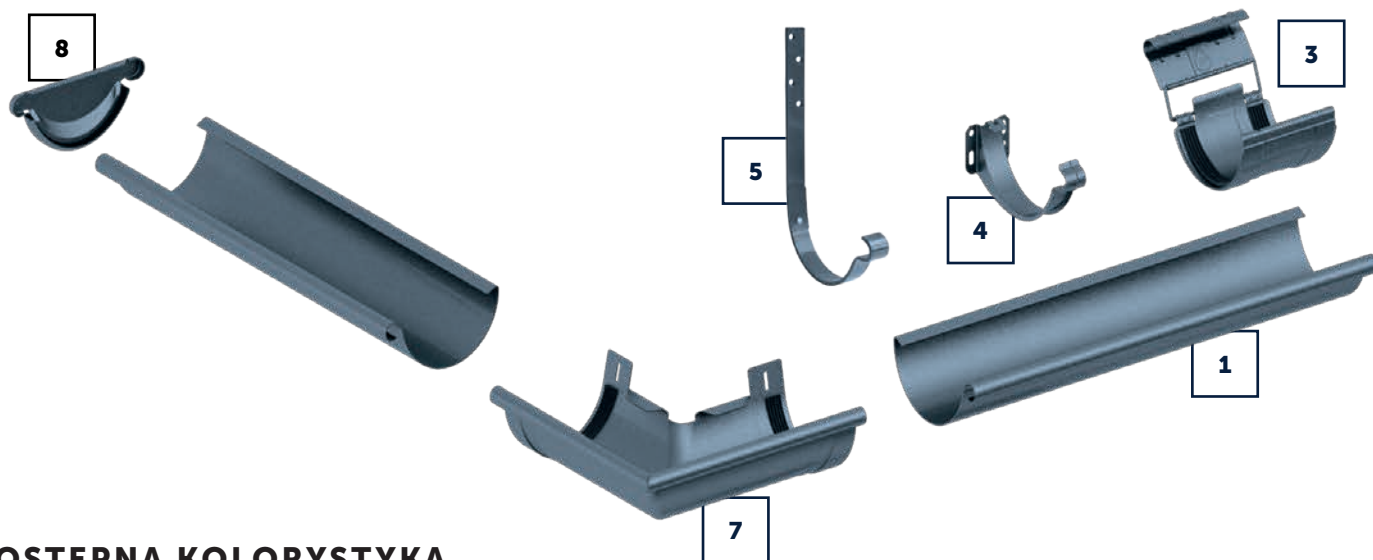

DOSTĘPNA KOLORYSTYKA

Antracytowy
GreenCoat® 036
 ~RAL 7016
 125 – 135 – 150

Srebrny metaliczny
GreenCoat® 045
 ~RAL 9006
 125 – 150

Grafitowy mat satynowy
GreenCoat RWS Pro BT M455
 ~RAL 7011
 135

Grafitowy
GreenCoat® 087
 ~RAL 7011
 125 – 135 – 150

Antracyt metaliczny
GreenCoat® 044
 ~RAL 9007
 135 – 150

Czarny mat satynowy
GreenCoat RWS Pro BT M015
 ~RAL 9005
 135

Czarny
GreenCoat® 15
 ~RAL 9005
 125 – 135 – 150

Ceglasty
GreenCoat® 742
 ~RAL 8004
 125 – 150

Brązowy mat satynowy
GreenCoat RWS Pro BT M434
 ~RAL 8028/8017
 135

Brązowy
GreenCoat® 434
 ~RAL 8028/8017
 125 – 135 – 150

Ciembrazowy
GreenCoat® 387
 ~RAL 8019
 125 – 135 – 150

Specjalnie zaprojektowane rozwiązania konstrukcyjne poszczególnych elementów systemu pozwalają na ich uniwersalne stosowanie. Dzięki temu możliwe jest wykorzystanie naszych haków jako wspornika do wszystkich poziomych elementów orynnowania (rynna, narożnik, łącznik), zaś narożniki dzięki swojej konstrukcji dają tak sztywne połączenie z osadzaną w nich rynną, że nie potrzebują dodatkowego wsparcia.

System wyróżnia przy tym łatwość montażu i szczególna estetyka. Jest spójny pod względem kolorystycznym, efektywny w odprowadzaniu wody z połaci dachowej i szczególnie wytrzymały.



Flamingo

ELEMENTY SYSTEMU STALOWEGO

1. Rynna
2. Łącznik rynny
3. Łącznik rynny z klamrą
4. Hak rynnowy doczołowy
5. Hak rynnowy dokrokwowy
6. Narożnik wewnętrzny 90°
7. Narożnik zewnętrzny 90°
8. Denko rynny
9. Lej spustowy
10. Kolanko 60°
11. Rura spustowa
12. Obejma rury spustowej
13. Złączka rury spustowej (mufa)
14. Wylewka
15. Łapacz deszczówki
16. Trójnik
17. Osadnik rury spustowej
18. Kosz zlewowy

30

LAT
GWARANCJI





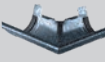



GREENCOAT®
COLORFUL STEEL

RWS SSAB

Zdjęcie	Opis pozycji	System 125/90				FLAMINGO SSAB GreenCoat® cena netto/ cena brutto	FLAMINGO MAGNELIS cena netto/ cena brutto
		Sztuk w opakowaniu	Waga 1 elementu	Waga 1 opakowania zbiorczego	Ilość na palecie		
	Rynna 3 mb	5	3,25	16,25	245	82,50 zł / 101,48 zł	65,23 zł / 80,23 zł
	Rynna 4 mb	5	4,31	21,55	245	110,00 zł / 135,30 zł	86,90 zł / 106,89 zł
	Łącznik rynny z klamrą	32	0,20	6,9	1 152	22,17 zł / 27,26 zł	20,90 zł / 25,71 zł
	Hak rynnowy doczołowy	100	0,08	8,35	2 000	12,82 zł / 15,76 zł	11,83 zł / 14,56 zł
	Hak rynnowy doczołowy z płaskownika	40	0,20	8,40	1 200	15,62 zł / 19,21 zł	12,10 zł / 14,88 zł
	Hak dokrokwiowy L210	45	0,37	17	2 205	18,48 zł / 22,73 zł	13,09 zł / 16,10 zł
	Denko	30	0,06	2,15	1 650	14,91 zł / 18,33 zł	7,15 zł / 8,79 zł
	Lej spustowy 125/90	12	0,27	3,70	576	35,75 zł / 43,97 zł	22,06 zł / 33,28 zł
	Lej spustowy 125/100	12	0,27	4,10	144	37,51 zł / 46,14 zł	29,37 zł / 36,13 zł
	Narożnik zew. 90°	12	0,42	6,30	72	92,29 zł / 113,52 zł	66,44 zł / 81,72 zł
	Narożnik zew. 135° /kąt dowolny**	5	0,88	4,95	40	220,99 zł / 271,82 zł	168,30 zł / 207,01 zł
	Narożnik wew. 90°	16	0,41	7,40	192	92,29 zł / 113,52 zł	66,44 zł / 81,72 zł
	Narożnik wew. 135° /kąt dowolny**	5	0,86	4,95	40	220,99 zł / 271,82 zł	168,30 zł / 207,01 zł

* do wyczerpania zapasów

** element produkowany na zamówienie – dłuższy czas realizacji

Zdjęcie	Opis pozycji	System 125/90				FLAMINGO SSAB GreenCoat® cena netto/ cena brutto	FLAMINGO MAGNELIS cena netto/ cena brutto
		Sztuk w opakowaniu	Waga 1 elementu	Waga 1 opakowania zbiorniczego	Ilość na palecie		
	Rura spustowa 1 mb	1	1,27	1,27	144	36,63 zł / 45,05 zł	29,37 zł / 36,12 zł
	Rura spustowa 3 mb	1	3,82	3,82	72	109,67 zł / 134,89 zł	88,11 zł / 108,38 zł
	Obejma rury bez śruby	32	0,06	2,25	1 152	14,19 zł / 17,45 zł	12,82 zł / 15,77 zł
	Obejma rury bez śruby z płaskownika	24	0,12	2,90	960	20,08 zł / 24,69 zł	14,90 zł / 18,33 zł
	Kolanko 60°	24	0,29	8,20	288	35,64 zł / 43,84 zł	24,15 zł / 29,70 zł
	Wylewka 60°	24	0,29	8,20	288	37,51 zł / 46,14 zł	26,40 zł / 32,47 zł
	Złączka rury (mufa)	28	0,13	3,95	280	26,24 zł / 32,27 zł	20,90 zł / 25,71 zł
	Łapacz deszczówki	16	0,65	10,95	96	277,97 zł / 341,90 zł	177,87 zł / 218,78 zł
	Trójnik 60°	10	0,57	5,45	60	191,40 zł / 235,42 zł	168,30 zł / 207,01 zł
	Kosz zlewowy** 24x19x20 cm	1	1,65	n/d	n/d	364,32 zł / 448,11 zł	364,30 zł / 448,09 zł

* do wyczerpania zapasów

** element produkowany na zamówienie – dłuższy czas realizacji

φ 125/90

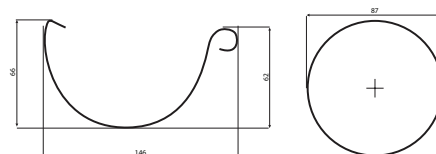

 **Antracytowy**
GreenCoat® 036
~RAL 7016

 **Ciemnobrązowy**
GreenCoat® 387
~RAL 8019

 **Grafitowy**
GreenCoat® 087
~RAL 7011

 **Srebrny metaliczny**
GreenCoat® 045
~RAL 9006

 **Czarny**
GreenCoat® 15
~RAL 9005

 **Ceglasty**
GreenCoat® 742
~RAL 8004









 **Brązowy**
GreenCoat® 434
~RAL 8028/8017

 **Magnelis®**

Zdjęcie	Opis pozycji	System 135/90				FLAMINGO SSAB GreenCoat® cena netto/ cena brutto	FLAMINGO MAGNELIS cena netto/ cena brutto
		Sztuk w opakowaniu	Waga 1 elementu	Waga 1 opakowania zbiorczego	Ilość na palecie		
	Rynna 3 mb	5	3,70	18,5	210	101,86 zł / 125,29 zł	74,69 zł / 91,87 zł
	Rynna 4 mb	5	5,00	25	210	135,74 zł / 166,96 zł	99,55 zł / 122,45 zł
	Łącznik rynny z klamrą	28	0,25	7,5	1 008	24,04 zł / 29,56 zł	23,43 zł / 28,82 zł
	Hak rynnowy doczołowy	90	0,10	9,4	1 800	15,40 zł / 18,94 zł	13,42 zł / 16,51 zł
	Hak dokrokwiowy L210	30	0,46	14,11	1 470	19,75 zł / 24,29 zł	13,31 zł / 16,37 zł
	Denko	30	0,08	2,74	1 080	15,90 zł / 19,55 zł	7,59 zł / 9,34 zł
	Lej spustowy 135/90	12	0,30	3,97	576	41,14 zł / 50,60 zł	31,79 zł / 39,10 zł
	Lej spustowy 135/100	12	0,4	5,19	144	45,10 zł / 55,47 zł	37,18 zł / 45,73 zł
	Narożnik zew. 90°	10	0,51	6,1	60	102,30 zł / 125,83 zł	74,03 zł / 91,06 zł
	Narożnik zew. 135° /kąt dowolny**	5	0,91	5,1	40	239,03 zł / 294,01 zł	168,41 zł / 207,14 zł
	Narożnik wew. 90°	10	0,47	5,5	120	102,30 zł / 125,83 zł	74,03 zł / 91,06 zł
	Narożnik wew. 135° /kąt dowolny**	5	0,90	5,15	40	239,03 zł / 294,01 zł	168,41 zł / 207,14 zł

* do wyczerpania zapasów

** element produkowany na zamówienie – dłuższy czas realizacji

Zdjęcie	Opis pozycji	System 135/90				FLAMINGO SSAB GreenCoat® cena netto/ cena brutto	FLAMINGO MAGNELIS cena netto/ cena brutto
		Sztuk w opakowaniu	Waga 1 elementu	Waga 1 opakowania zbiorczego	Ilość na palecie		
	Rura spustowa 1 mb	1	1,27	1,27	144	36,63 zł / 45,05 zł	29,37 zł / 36,12 zł
	Rura spustowa 3 mb	1	3,82	3,82	72	109,67 zł / 134,89 zł	88,11 zł / 108,38 zł
	Obejma rury bez śruby	32	0,06	2,25	1 152	14,19 zł / 17,45 zł	12,82 zł / 15,77 zł
	Obejma rury bez śruby z płaskownika	24	0,12	2,90	960	20,08 zł / 24,69 zł	14,90 zł / 18,33 zł
	Kolanko 60°	24	0,29	8,20	288	35,64 zł / 43,84 zł	24,15 zł / 29,70 zł
	Wylewka 60°	24	0,29	8,20	288	37,51 zł / 46,14 zł	26,40 zł / 32,47 zł
	Złączka rury (mufa)	28	0,13	3,95	280	26,24 zł / 32,27 zł	20,90 zł / 25,71 zł
	Łapacz deszczówki	16	0,65	10,95	96	277,97 zł / 341,90 zł	177,87 zł / 218,78 zł
	Trójnik 60°	10	0,57	5,45	60	191,40 zł / 235,42 zł	168,30 zł / 207,01 zł
	Kosz zlewowy** 24x19x20 cm	1	1,65	n/d	n/d	364,32 zł / 448,11 zł	364,30 zł / 448,09 zł

* do wyczerpania zapasów

** element produkowany na zamówienie – dłuższy czas realizacji

φ 135/90

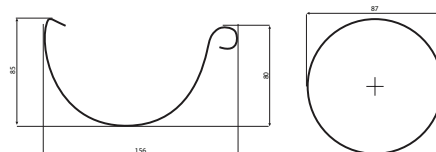



 **Antracytowy**
GreenCoat® 036
~RAL 7016

 **Brązowy**
GreenCoat® 434
~RAL 8028/8017

 **Grafitowy**
GreenCoat® 087
~RAL 7011

 **Ciemnobrązowy**
GreenCoat® 387
~RAL 8019

 **Czarny**
GreenCoat® 15
~RAL 9005









 **Antracyt metaliczny**
GreenCoat® 044
~RAL 9007

 **Magnelis®**

Zdjęcie	Opis pozycji	System 150/100				FLAMINGO SSAB GreenCoat® cena netto/ cena brutto	FLAMINGO MAGNELIS cena netto/ cena brutto
		Sztuk w opakowaniu	Waga 1 elementu	Waga 1 opakowania zbiorniczego	Ilość na palecie		
	Rynna 3 mb	5	3,90	19,5	180	112,20 zł / 138,01 zł	80,85 zł / 99,45 zł
	Rynna 4 mb	5	5,20	26	180	149,60 zł / 184,01 zł	107,80 zł / 132,59 zł
	Łącznik rynny z klamrą	28	0,25	7,5	504	24,15 zł / 29,70 zł	23,76 zł / 29,22 zł
	Hak rynnowy doczołowy	100	0,11	11,40	1 500	17,82 zł / 21,92 zł	13,87 zł / 17,18 zł
	Hak rynnowy doczołowy z płaskownika	32	0,30	10	960	20,57 zł / 25,30 zł	16,72 zł / 20,56 zł
	Hak dokrokwiowy L210	20	0,50	10,35	800	21,45 zł / 26,38 zł	14,96 zł / 18,40 zł
	Denko	30	0,08	2,85	1 080	16,72 zł / 20,57 zł	8,03 zł / 9,88 zł
	Lej spustowy 150/90	12	0,40	5	72	52,03 zł / 64,00 zł	28,38 zł / 34,91 zł
	Lej spustowy 150/100	12	0,37	5,11	216	56,10 zł / 69,00 zł	29,92 zł / 36,80 zł
	Narożnikzew. 90°	10	0,49	6	60	105,60 zł / 129,89 zł	77,88 zł / 95,79 zł
	Narożnikzew. 135° /kąt dowolny**	5	1,06	5,85	40	255,64 zł / 314,44 zł	178,20 zł / 219,19 zł
	Narożnikwew. 90°	12	0,46	6,30	144	105,60 zł / 129,89 zł	77,88zł / 95,79 zł
	Narożnikwew. 135° /kąt dowolny**	5	1,03	5,80	40	255,64 zł / 314,44 zł	178,20 zł / 219,19 zł

* do wyczerpania zapasów

** element produkowany na zamówienie – dłuższy czas realizacji

Zdjęcie	Opis pozycji	System 150/100				FLAMINGO SSAB GreenCoat® cena netto/ cena brutto	FLAMINGO MAGNELIS cena netto/ cena brutto
		Sztuk w opakowaniu	Waga 1 elementu	Waga 1 opakowania zbiornego	Ilość na palecie		
	Rura spustowa 1 mb	1	1,45	1,45	100	48,18 zł / 59,26 zł	34,87 zł / 42,89 zł
	Rura spustowa 3 mb	1	4,37	4,37	50	144,54 zł / 177,78 zł	101,20 zł / 124,48 zł
	Obejma rury bez śruby	24	0,07	1,95	864	16,06 zł / 19,75 zł	14,63 zł / 17,99 zł
	Obejma rury bez śruby z płaskownika	54	0,13	7,37	1 512	21,45 zł / 26,38 zł	17,05 zł / 20,97 zł
	Kolanko 60°	20	0,33	7,7	240	48,73 zł / 59,94 zł	30,14 zł / 37,07 zł
	Wylewka 60°	20	0,33	7,7	240	50,60 zł / 62,24 zł	31,90 zł / 39,24 zł
	Złączka rury (mufa)	24	0,14	3,7	240	27,94 zł / 34,37 zł	22,55 zł / 27,74 zł
	Łapacz deszczówki	12	0,67	8,6	72	301,73 zł / 371,13 zł	187,00 zł / 230,01 zł
	Trójnik 60°	10	0,64	6,8	60	247,39 zł / 304,29 zł	178,20 zł / 219,19 zł
	Kosz zlewowy** 24x19x20 cm	1	1,65	n/d	n/d	364,32 zł / 448,11 zł	364,30 zł / 448,09 zł

* do wyczerpania zapasów

** element produkowany na zamówienie – dłuższy czas realizacji

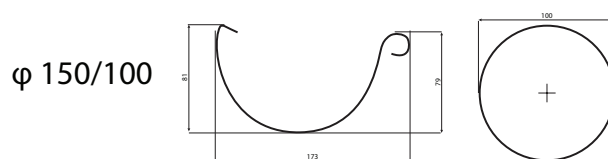



 **Antracytowy**
GreenCoat® 036
~RAL 7016

 **Ciemnobrązowy**
GreenCoat® 387
~RAL 8019

 **Magnelis®**

 **Grafitowy**
GreenCoat® 087
~RAL 7011







 **Srebrny metaliczny**
GreenCoat® 045
~RAL 9006

 **Czarny**
GreenCoat® 15
~RAL 9005

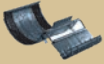
 **Antracyt metaliczny**
GreenCoat® 044
~RAL 9007

 **Brązowy**
GreenCoat® 434
~RAL 8028/8017

 **Ceglasy**
GreenCoat® 742
~RAL 8004

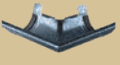
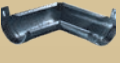
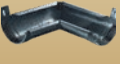
Zdjęcie	Opis pozycji	System 135/90				FLAMINGO SSAB GreenCoat® cena netto/ cena brutto
		Sztuk w opakowaniu	Waga 1 elementu	Waga 1 opakowania zbiorczego	Ilość na palecie	
	Rynna 3 mb	5	3,70	18,5	210	101,86 zł / 125,29 zł
	Rynna 4 mb	5	5,00	25	210	135,74 zł / 166,96 zł
	Łącznik rynny z klamrą	28	0,25	7,5	1 008	24,04 zł / 29,56 zł
	Hak rynnowy doczołowy	90	0,10	9,4	1 800	15,40 zł / 18,94 zł
	Hak dokrokwiowy L210	30	0,46	14,11	1 470	19,75 zł / 24,29 zł
	Denko	30	0,08	2,74	1 080	15,90 zł / 19,55 zł
	Lej spustowy 135/90	12	0,30	3,97	576	41,14 zł / 50,60 zł
	Narożnikzew. 90°	10	0,51	6,1	60	102,30 zł / 125,83 zł
	Narożnikzew. 135° /kąt dowolny**	5	0,91	5,1	40	239,03 zł / 294,01 zł
	Narożnikwew. 90°	10	0,47	5,5	120	102,30 zł / 125,83 zł
	Narożnikwew. 135° /kąt dowolny**	5	0,90	5,15	40	239,03 zł / 294,01 zł

* do wyczerpania zapasów

** element produkowany na zamówienie – dłuższy czas realizacji

POWŁOKA KLASY PREMIUM





 **Nowość**
w ofercie

40

LAT

GWARANCJI

Zdjęcie	Opis pozycji	System 135/90				FLAMINGO SSAB GreenCoat® cena netto/ cena brutto
		Sztuk w opakowaniu	Waga 1 elementu	Waga 1 opakowania zbiorczego	Ilość na palecie	
	Rura spustowa 1 mb	1	1,27	1,27	144	36,63 zł / 45,05 zł
	Rura spustowa 3 mb	1	3,82	3,82	72	109,67 zł / 134,89 zł
	Obejma rury bez śruby	32	0,06	2,25	1 152	14,19 zł / 17,45 zł
	Obejma rury bez śruby z płaskownika	24	0,12	2,90	960	20,08 zł / 24,69 zł
	Kolanko 60°	24	0,29	8,20	288	35,64 zł / 43,84 zł
	Wylewka 60°	24	0,29	8,20	288	37,51 zł / 46,14 zł
	Złączka rury (mufa)	28	0,13	3,95	280	26,24 zł / 32,27 zł
	Łapacz deszczówki	16	0,65	10,95	96	277,97 zł / 341,90 zł
	Trójnik 60°	10	0,57	5,45	60	191,40 zł / 235,42 zł
	Kosz zlewowy** 24x19x20 cm	1	1,65	n/d	n/d	364,32 zł / 488,11 zł

* do wyczerpania zapasów

** element produkowany na zamówienie – dłuższy czas realizacji

φ 135/90

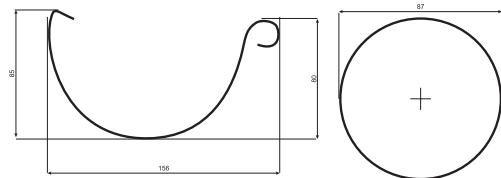

Mat satynowy:



**Grafitowy
mat satynowy**
GreenCoat RWS
Pro BT M455
~RAL 7011



**Czarny mat
satynowy**
GreenCoat RWS
Pro BT M015
~RAL 9005



**Braźowy
mat satynowy**
GreenCoat RWS
Pro BT M434
~RAL 8028/8017

Zdjęcie	Opis pozycji	Waga 1 elementu	Sztuk w op. zbiorczym	Ilość sztuk na palecie	Ilość kartonów na palecie	cena netto	cena brutto
	Specjalistyczna masa uszczelniająca	0,58 kg	15 szt.	1200 szt.	80 szt.	28,75 zł	35,36 zł
	Śruba z kołkiem do obejmy M8- 12x100	0,04 kg	400 szt.	7200 szt.	18 szt.	2,30 zł	2,83 zł
	Śruba z kołkiem do obejmy M8- 12x160	0,06 kg	350 szt.	6300 szt.	18 szt.	3,80 zł	4,67 zł
	Śruba z kołkiem do obejmy M8- 12x250	0,09 kg	250 szt.	4500 szt.	18 szt.	6,79 zł	8,35 zł
	Śruba z kołkiem do obejmy M8- 12x300	0,12 kg	250 szt.	4500 szt.	18 szt.	10,24 zł	12,59 zł
	Uniwersalne szczytce dekarские	0,17 kg	200 szt.	2400 szt.	12 szt.	36,80 zł	45,26 zł
	Mocowanie obejmy do płyty warstwowej	0,03 kg	150 szt.	9000 szt.	60 szt.	13,69 zł	16,83 zł
	Lakier zaprawkowy 20 ml	-	-	-	-	15,30 zł	18,81 zł
	Osadnik rury spustowej 297 x 157 x 210 mm szary, grafitowy, brązowy, czarny	10	10 szt.	80	8	55,00 zł	67,65 zł

Osadnik rury spustowej - element orynowania zintegrowany z rurą spustową służący do odprowadzania wody deszczowej. Osadnik wykonany jest z wysokoplastycznego polipropylenu i polietylenu. Jest uniwersalny ponieważ pasuje do elementów spustowych o średnicy 90, 100 i 120 mm. Osadnik posiada specjalną przegrodę anty-cofającą, która uniemożliwia cofanie się wody deszczowej do rur spustowych oraz kosz zbierający zanieczyszczenia, który można w łatwy sposób wyjmować i w razie potrzeby opróżniać. Osadnik rury posiada także pokrywę, którą w zależności od potrzeb można pozostawiać w pozycji: otwarte/zamknięte.

Informacje techniczne:

Średnica pokrywy: 80-125

Przyłącze średnicy: 100/110

Narożniki 135°, narożniki dowolny kąt, haki dokrokwiove z ptaskownika oraz wsporniki dokrokwiove haka są malowane proszkowo, w kolorach zbliżonych odcieniem do pozostałych elementów systemu.

Elementy niestandardowe – produkowane na żądanie klienta*

- rynny i denka \varnothing 180, hak rynnowy 180 (długi i krótki),
- rury spustowe \varnothing 120, \varnothing 150,
- obejmy \varnothing 120, \varnothing 150,
- kolanka \varnothing 120, \varnothing 150,
- leje spustowe 150/120, 150/150, 180/120, 180/150,
- kolano kąt dowolny,
- kosze zlewowe (wymiary (A x B x H) = 24 x 19 x 20 cm – produkowane z blachy powlekanej; wymiary niestandardowe – z blachy czarnej, następnie cynkowane galwanicznie, malowane proszkowo).

* cena zakupu oraz termin realizacji uzgadniane indywidualnie.

Cennik nie jest ofertą handlową.

10
LAT
GWARANCJI

Gwarancja obejmuje środowisko C-5!

Flamingo Magnelis® to produkt optymalnie i długotrwale chroniony przed korozją. Zastosowanie podczas procesu technologicznego kąpeli cynkowej z domieszką aluminium i magnezu gwarantuje znakomite właściwości ochronne systemu. Domieszka magnezu decyduje o właściwościach tego materiału, tworząc mocną i stabilną warstwę ochronną na całej powierzchni rynny.

W porównaniu z innymi systemami rynnowymi, produkowanymi z blach ocynkowanych, Flamingo Magnelis® wyróżnia się trwałością i odpornością na korozję. Dzięki temu, można bez obaw stosować go w środowisku o podwyższonym ryzyku wystąpienia korozji. Testy porównawcze wykazały, że blachy z powłoką Magnelis® posiadają 10 razy wyższą odporność na korozję niż w przypadku stali ocynkowanej.



Pomiar dachu

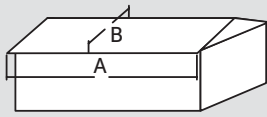

do 10° $E_p = A \times B$

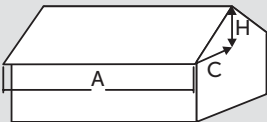

od 10° $E_p = (C + H/2) \times A$

Dobór systemu

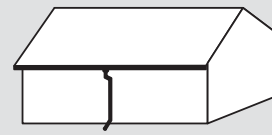

125/ 90 do 100 m²
135/90 do 110 m²
150/ 100 do 200 m²
powierzchni dachu



125/ 90 do 200 m²
135/90 do 220 m²
150/ 100 do 300 m²
powierzchni dachu

Rozstaw haków

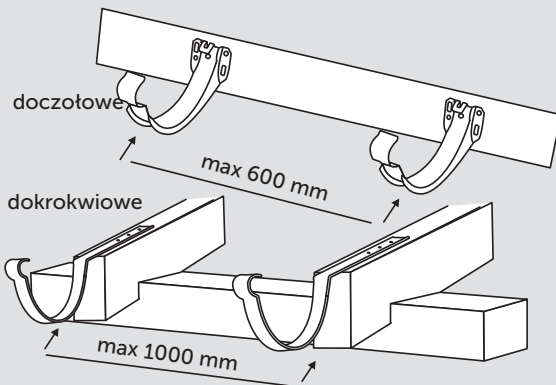

skrajny hak 100 mm od końca okapu (przy denku)

Spadek pochylecia orynnowania 0,1 - 0,3%

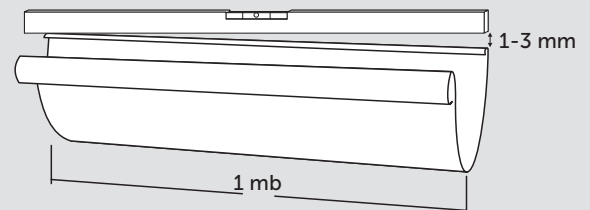

bez barier przeciwnięgowych
szczelina 1-2

z barierami śniegowymi

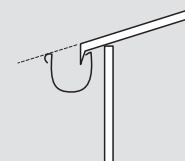
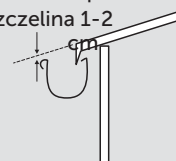

Montaż złączki z kłmą

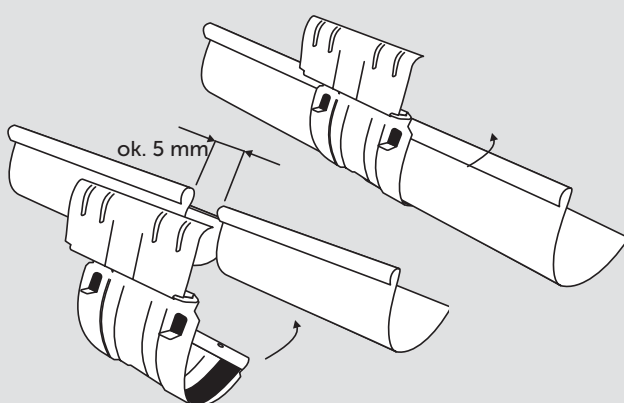

Docięcie rury przy wysuniętym okapie

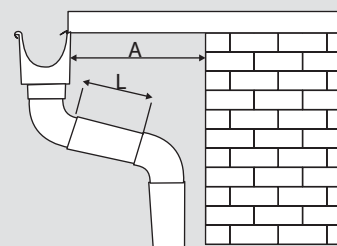

A	300	400	500	600	700	800
L 125/90	220	340	450	560	670	780
L 135/90	220	340	450	560	670	780
L 150/100	220	340	450	560	670	780